

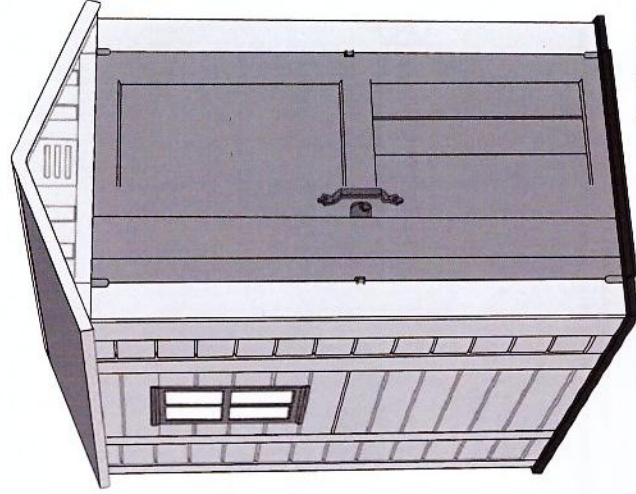

FACTOR 4x6

Инструкция по сборке



www.edremplast.ru

Благодарим Вас за покупку Keter сарай,
Для того, чтобы активировать гарантию,
пожалуйста, введите www.keter.com, и
заполните форму под - warranty activation

FACTOR 4x6

2 простых шага,
использовать я

QR-code:

1. Скачайте QR -Code
READER

С Вашего смартфона.

2. Сканируйте QR-Code

SKU:
17197902 | 17198297



WWW.KETER.COM

US: # 1-888-374-4262

Canada: # 1-800-661-6721

UK: # 0121-5060008

Other European Countries:
31-1612-28301

Если вы обнаружили, что деталей для сборки не хватает, или они повреждены,
обратитесь за консультацией по месту приобретения товара.

ОБСЛУЖИВАНИЕ КЛИЕНТОВ

Все вопросы по содержанию и эксплуатации пластиковых сараев, а также по техническим характеристикам, вы можете получить у эксклюзивного дилера ООО «Эдрэм пласт» г. Москва: (495) 234-66-11, (495) 234-66-12, (495) 221-75-64

НЕОБХОДИМЫЕ ИНСТРУМЕНТЫ

Для сборки сарая необходимы следующие инструменты

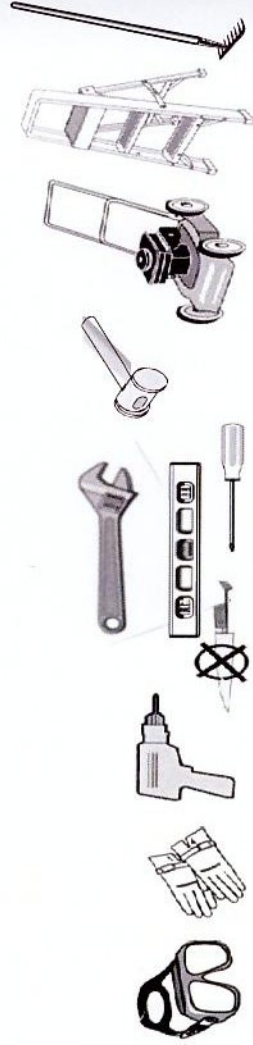

ПЕРВЫЙ УРОВЕНЬ

Пожалуйста, на строительной площадке обратите внимание на поверхность земли - она должна быть ровной (на одном уровне), настоятельно рекомендуется сделать деревянный или бетонный фундамент в качестве основы.

ПЕРВЫЙ УРОВЕНЬ

до тех пор пока сарай не собран полностью, расстояние до забора должно быть не менее 90 см.

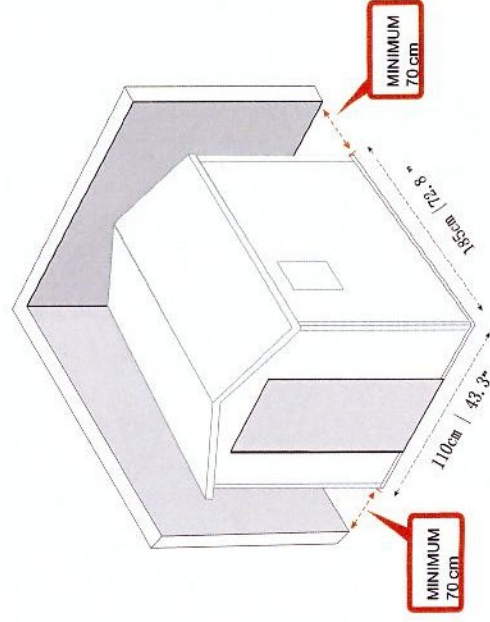

A

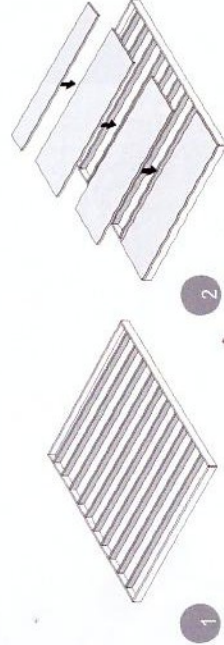

B

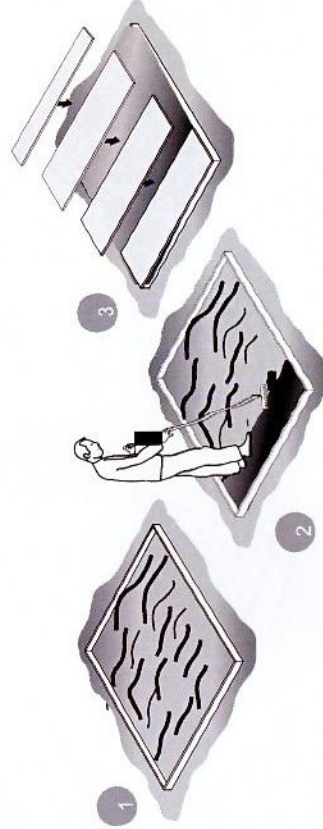

1 | CO(X3)



WA(X3)



FO(X1)

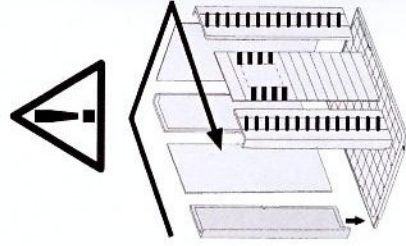
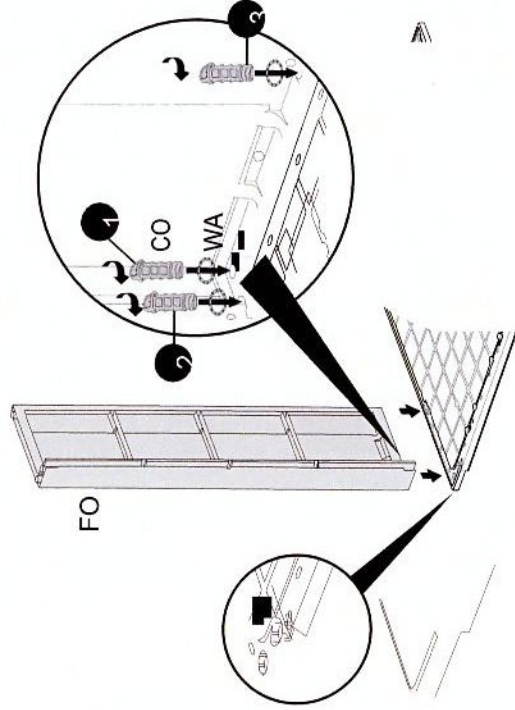
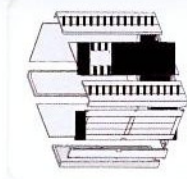
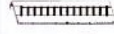

2 | SPs(X1) / SPsw(X1)

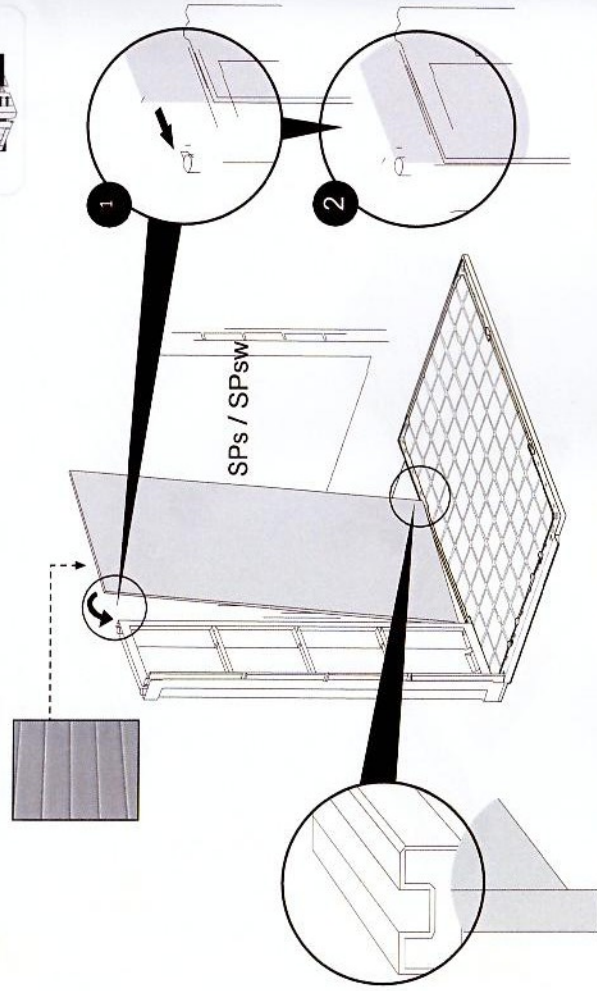
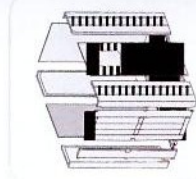

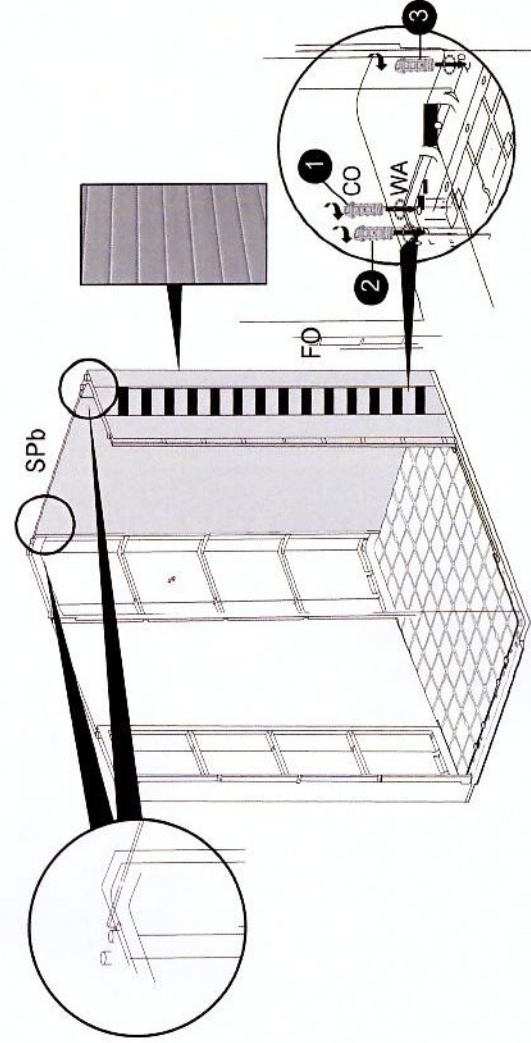
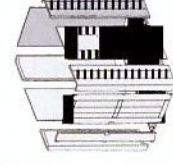
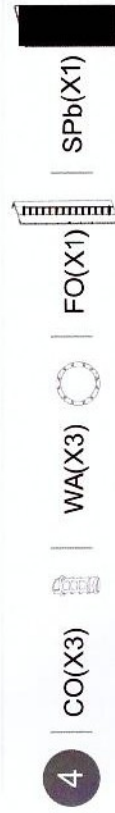
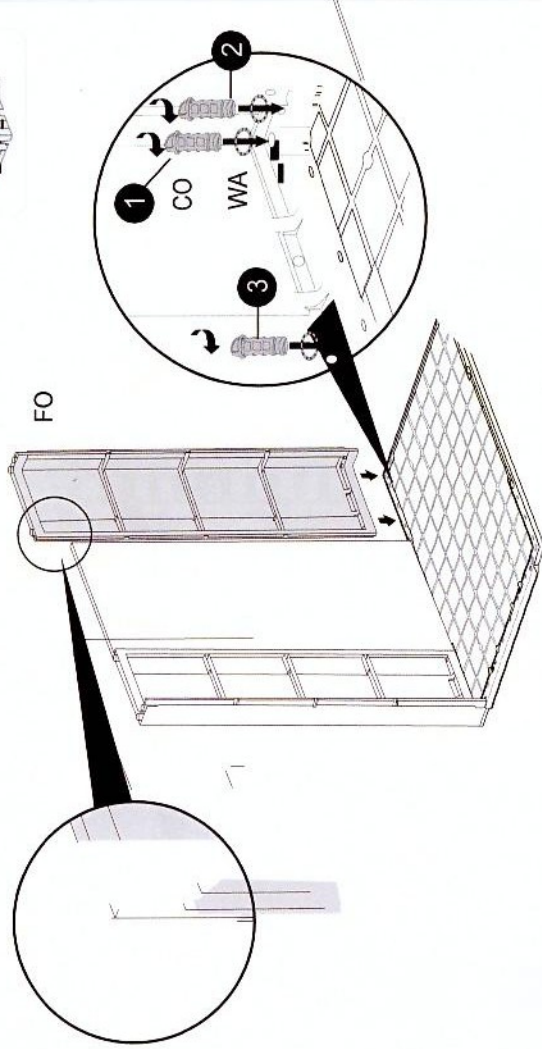
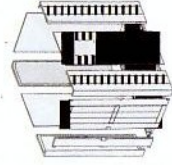



5 | SPs(X1) / SPsw(X1)

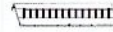
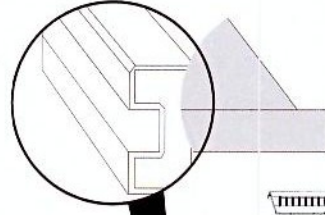
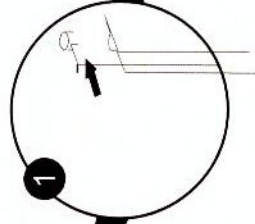
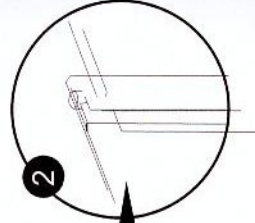
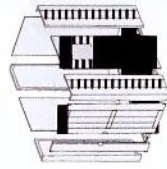
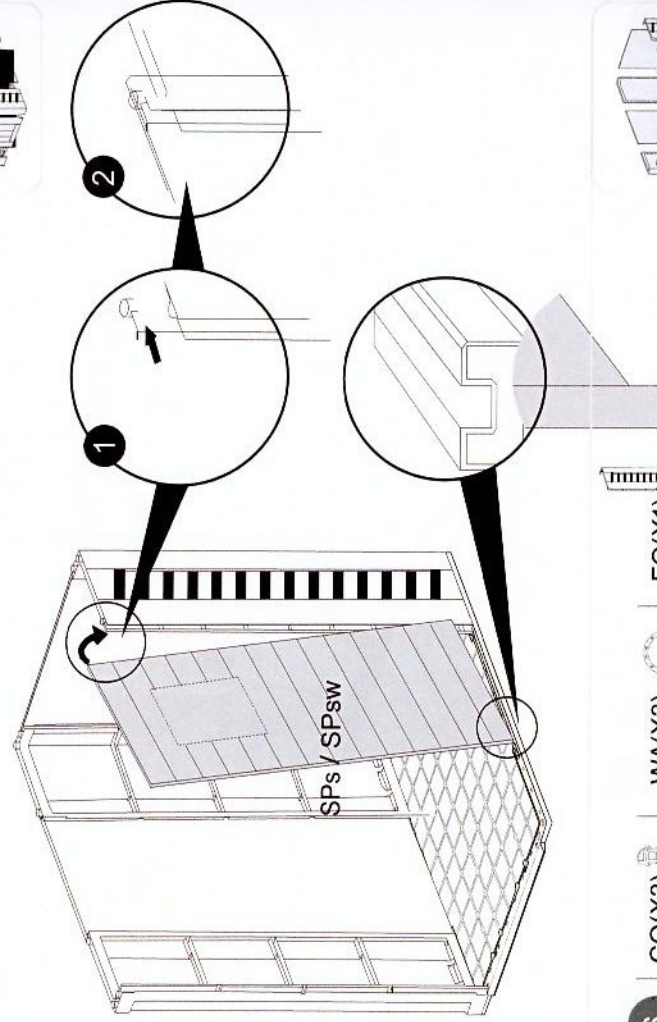

FO(X1)

WA(X3)



CO(X3)

6

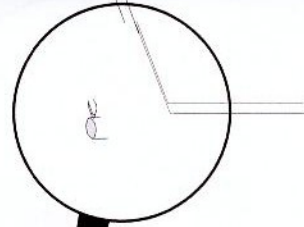
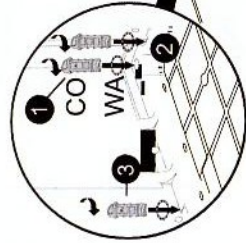
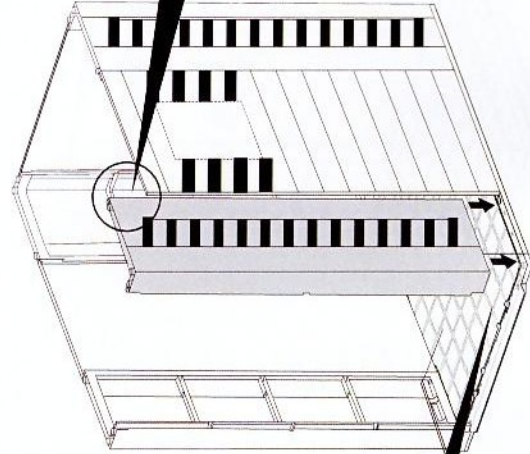

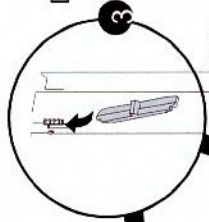
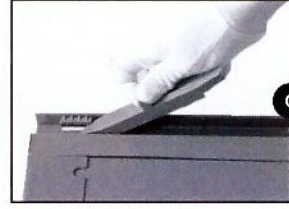
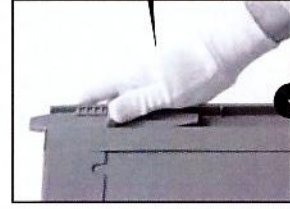
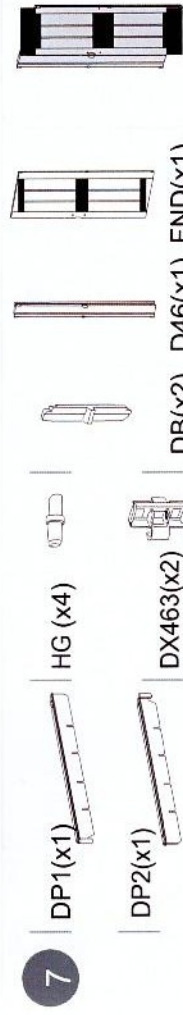

DB (x2)

DP2

2

HG

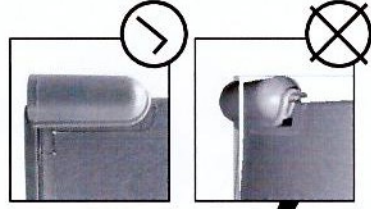

DX463

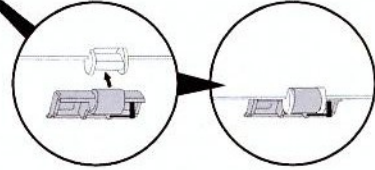

HG

3

DB

1

2

HG

1

2

HG

DP1

2

HG

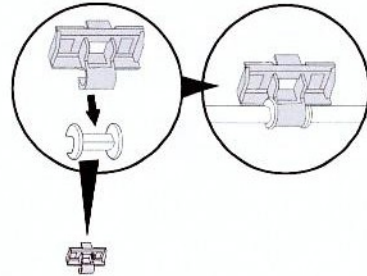

2

HG

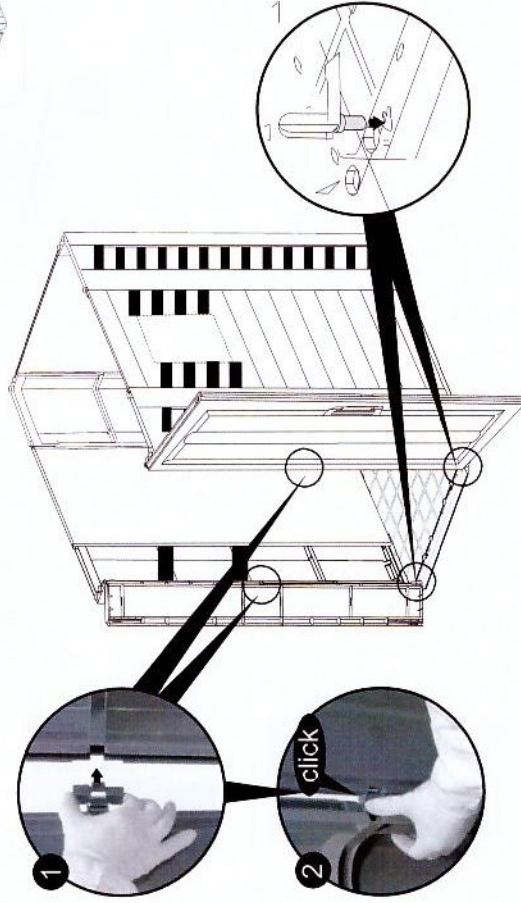
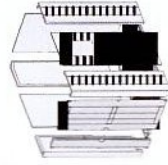

DH1(X1)



DH2(X1)



SC5(X4)



DS(X2)

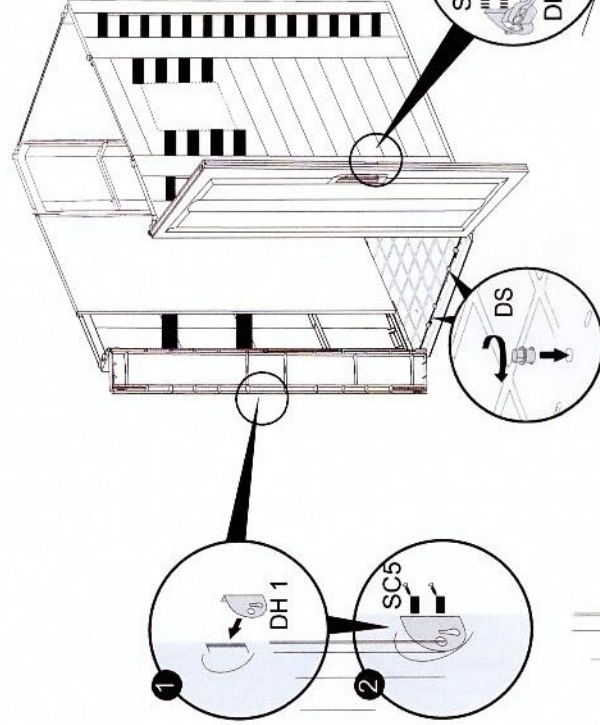
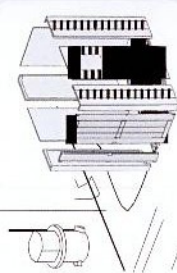

11

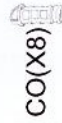

CO(X8)



WA(X8)



RF4(X1)



RB4(X1)

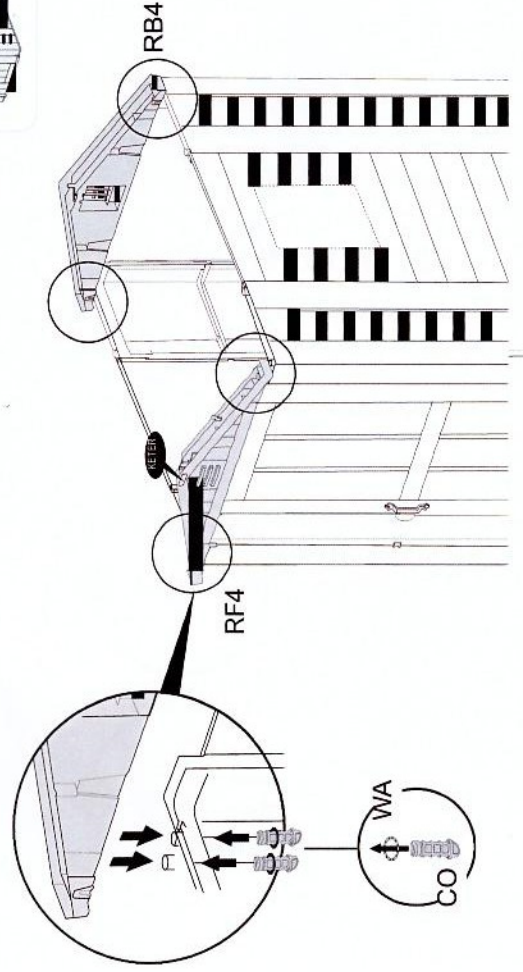
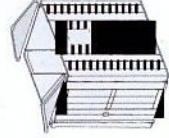

12



CO(X4)



WA(X4)



RD4(X2)

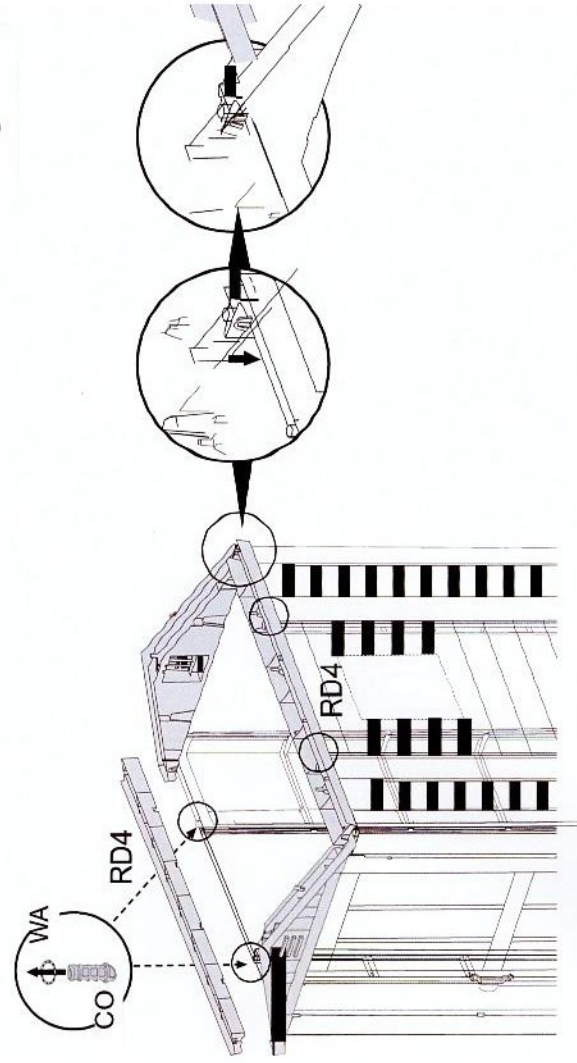

13

SC6(X4)



B4(X1)

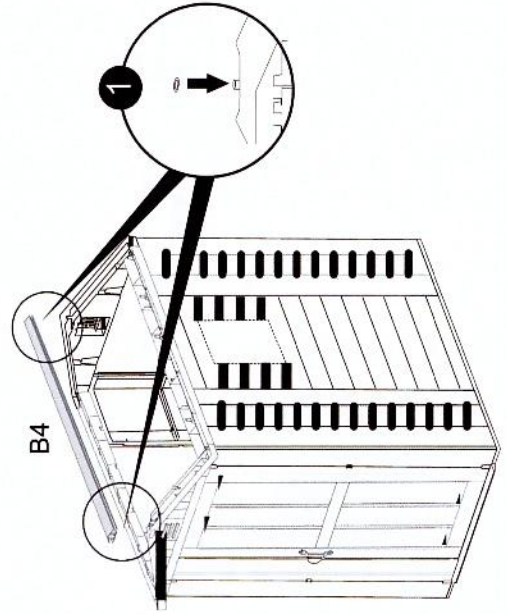
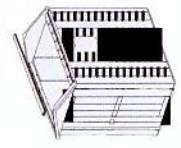

2

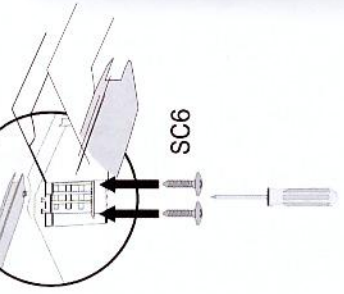

14

TL4(X2)

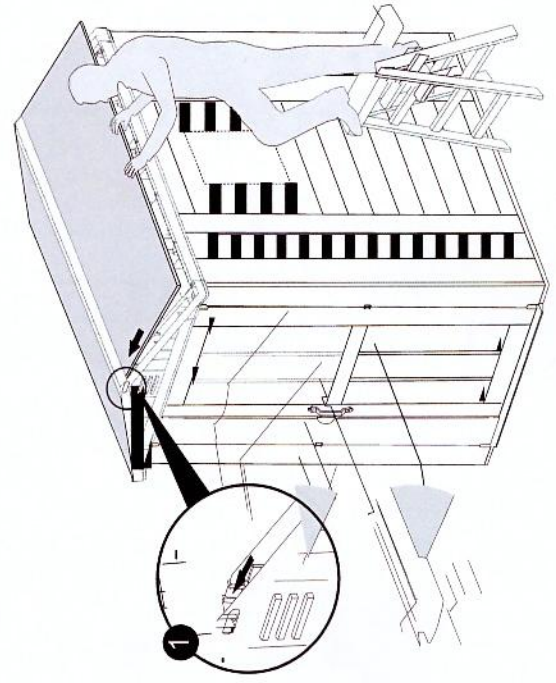
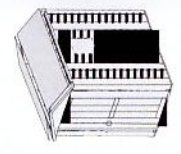

1

2



15 | SC6(X16)

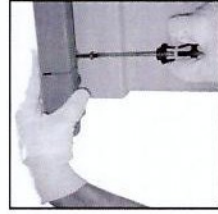
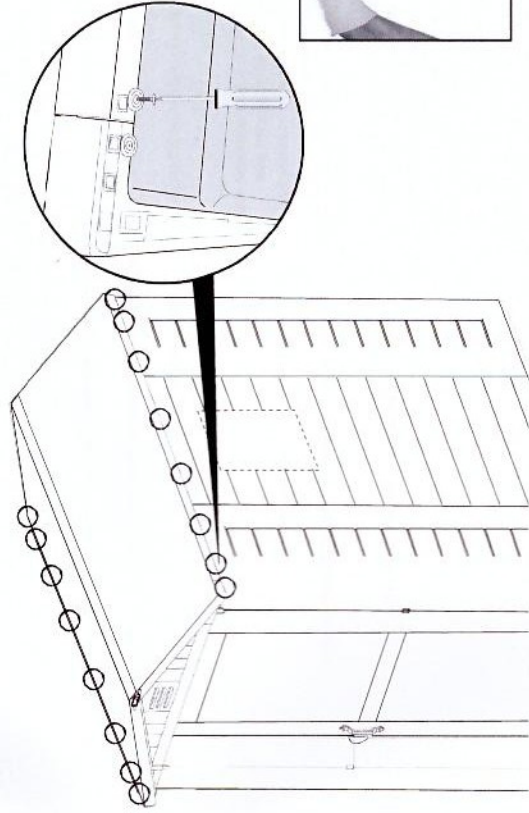
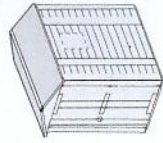

16 | SC6(X12)

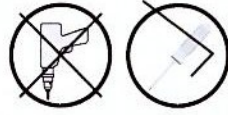
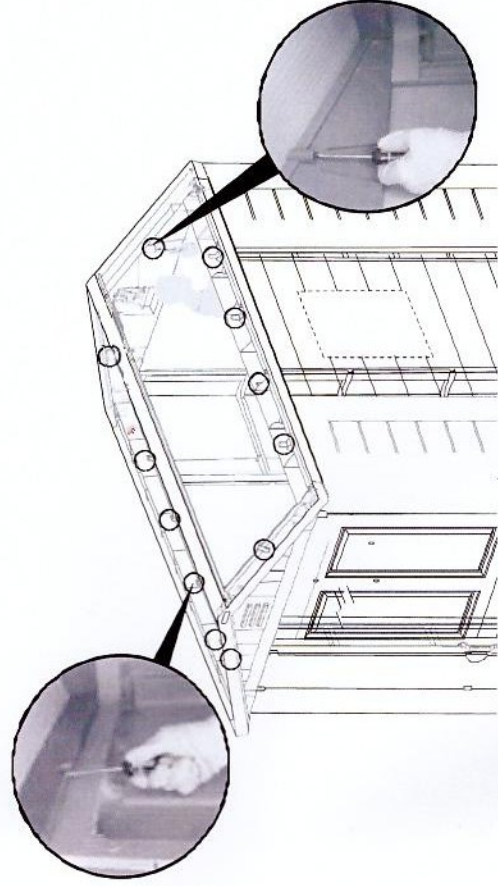
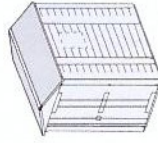

ГАРАНТИЯ 10 ЛЕТ

Весь диапазон сараев и коробок произведен из высококачественных материалов под строгим контролем и наблюдением.

Обратите внимание на то, что продукты произведены из высококачественного сырья, которое нетоксично и пригодно для повторного использования. В случае проблемы, пожалуйста, обратитесь в службу поддержки клиентов по телефону или через веб-сайт: www.keter.com.

Гарантия действует с момента покупки (виталяция покупки обязательна)
Квитанция должна быть предъявлена по запросу. KETER непременно проверит и заменит (по усмотрению) неисправную деталь.

ГАРАНТИЯ СЧИТАЕТСЯ НЕ ДЕЙСТВИТЕЛЬНОЙ:

Гарантия не распространяется на продукты, которые хранились или собирались неправильно, неправильно использовались, чистились неправильными методами очистки или неправильными чистящими средствами.

Гарантия не распространяется на естественный износ, царапины или ущерб, полученный в результате лате некачественного случая.

Гарантия не распространяется на повреждения, полученные в результате природных явлений, таких как град, шторм, торнадо, ураган и т.д.
Гарантия продукта не передается.

Продукты KETER предназначены для личного пользования, а не для коммерческого или общественного использования.

При таком использовании, гарантия считается недействительной.

После решения Вашей проблемы, гарантийный срок продолжит свое действие. Срок действия гарантии истекает через 10 лет,

с момента покупки продукта.

Пожалуйста, держите свою квитанцию и эту инструкцию в будущих целях обслуживания клиентов.

РАНЕНИЕ & БЕЗОПАСНОСТЬ

В случае пожара не пытайтесь погасить горящий полипропилен водой.

Собирайте все части согласно указаниям. Не пропускайте шаги.

Пожалуйста, проконсультируйтесь со своими местными властями, если для установки сарая требуются какие-либо разрешения.

Периодически проверяйте сарай, на устойчивость.

Настоятельно рекомендуется, чтобы сарай устанавливался на неподвижный объект или на землю, и закреплялся надлежащими винтами через отверстия в полу (размер: 1.9" - 3", винты не вложены).

Носите защитные очки и всегда следуйте инструкциям производителя, используя электроинструмент.

Использовать жесткую щетку для уборки не рекомендуется. Не убирайте в сарай недавно используемые грили, палынные палки, и т.д.

Содержите крышу в чистоте от снега и листьев.

Сохраняйте двери закрытыми и запорными, чтобы предотвратить деформации сарая.

Рекомендуется выбирать место для сарая с наименьшим воздействием ветра.

Сохраняйте двери закрытыми и запорными, чтобы предотвратить ущерб от шторма.

Не стойте на крыше.

Сарай, не приспособлен для жилья.